

PARTENAIRE DES BÂTISSEURS DE DEMAIN



CATALOGUE
DES PRODUITS



www.sob.ma

INTRODUCTION

SOB est une entreprise en développement et en pleine croissance sur ses marchés, fondée en 1992 par M. Abderrahim El kamili, et spécialisée dans la vente des matériaux de construction.

SOB est un partenaire de référence, pour de nombreux détaillants, entreprise de construction et entreprise du secteur, à qui elle fournit des solutions de pointe et économiques pour la réalisation de divers types de travaux.

SOB s'est bâtie au fil des années une réputation importante sur le marché marocain, où elle est désormais considérée comme un partenaire de référence pour les détaillants, entreprises, promoteurs, qui peuvent compter sur la collaboration et l'assistance d'une équipe expérimentée et compétente.

Actuellement, dans la perspective d'une expansion de l'activité, la société concentre ses efforts pour s'imposer sur d'autres marchés, en proposant des produits de haute qualité et des nouveaux produits de finition.

Nous distribuons des matériaux de construction aux professionnels du bâtiment et aux particuliers, en proposant un service de qualité et de proximité au quotidien. Nous sommes partenaires des plus grandes marques. Leurs produits apportent toujours les réponses techniques, dans le respect des certifications en vigueur.

Nos collaborateurs sont à votre écoute et vous accompagnent dans l'élaboration et le suivi de vos projets. Ils vous conseillent afin d'établir votre devis au plus juste, en respectant la réglementation, la qualité et votre budget.

Nous mettons à votre disposition les catalogues et fiches techniques de nos partenaires, pour que vous disposiez de toutes les informations utiles sur les produits et leur mise en œuvre (dans le respect des normes en vigueur).

La livraison de votre commande est assurée, à la date et lieu de votre choix, par des véhicules adaptés, qui correspondent au mieux à vos contraintes.

Souplesse, réactivité, disponibilité et savoir-faire sont les valeurs qui animent les négociants en matériaux de construction indépendants.



M. Abderrahim El kamili
Président

NOS SERVICES

- Rapidité de prise de décision,
- Un stock permanent,
- Un partenariat fiable et durable avec les clients,
- La gamme des produits disponibles dans nos magasins vous permettra de réaliser vos chantiers, même les plus technique, dans les meilleures conditions,
- Proximité du commercial de la direction générale et des clients,
- Implication du directeur général dans le processus de vente,
- Présence du personnel hautement qualifié, constamment informé de l'actualité du secteur,
- Relation fondée sur la confiance et la transparence avec les clients situés dans différentes régions du Royaume,
- Développement et élargissement de la gamme des produits,
- Modernisation du secteur de la distribution des matériaux de construction,
- Diversification des fournisseurs,
- Un grand parc logistique à disposition des clients couvrant tout le Maroc,
- Partenariat solide avec des entreprises leaders du secteur de la construction.



CIMENTS

PLÂTRE



LAFARGE
DWAM 55
CIMENT GRIS



CIMAT
CPJ 45
CIMENT GRIS



ASMENT TEMARA
CPJ 35
CIMENT GRIS



LAFARGE
MANQOUCH STAFF



LAFARGE
MANQOUCH MOULAGE



LAFARGE
MANQOUCH TALOCHE



LAFARGE
52,5 R
CIMENT BLANC



AALBORG PORTLAND
CIMENT BLANC

LES INDISPENSABLES



PLACO
PRO-YAL



PLACO
PRO-BASE

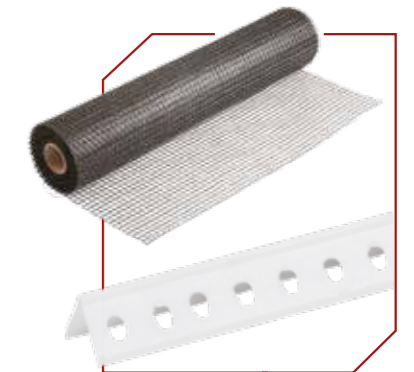

FIBRE DE VERRE 5X5 MM
BAGUETTE EN PVC 2,8



FIBRE DE SISAL (FILASSE)

HYDROFUGE

AMÉNAGEMENT INTÉRIEUR



SIKA
SUPER SIKALITE
HYDROFUGE EN POUDRE POUR
L'IMPERMÉABILISATION DES MORTIERS



SIKA
SIKALATEX 2L / 5L / 20L
RÉSINE POUR L'ADHÉRENCE ET L'ÉTANCHÉITÉ
DES MORTIERS

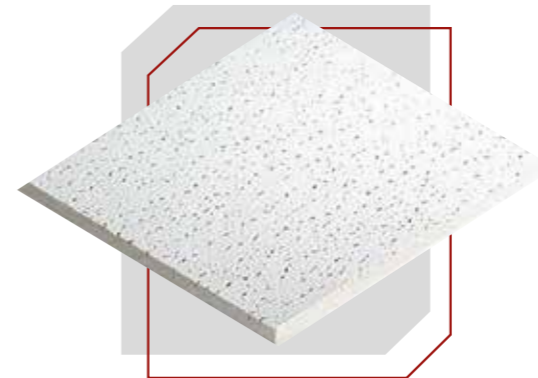

AMSTRONG
PANNEAU POUR FAUX PLAFOND



BA 13
PLAQUE DE PLÂTRE



SIKA
SIKACEM 5L
HYDROFUGE DE MASSE POUR BÉTONS,
MORTIERS ET ENDUITS



SIKA
SIKADUR 31 COLLE M
COLLE ÉPOXYDIQUE THIXOTROPE
À 2 COMPOSANTS SANS SOLVANT

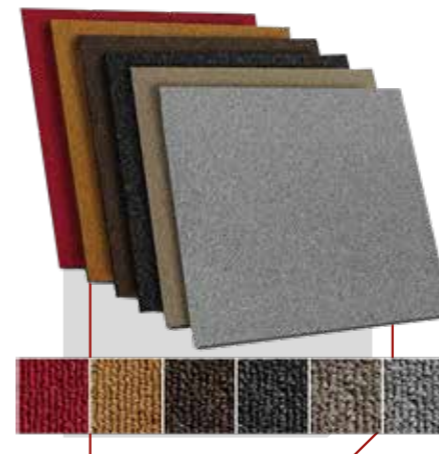

DALLE MOQUETTE



**OSSATURE MÉTALLIQUE POUR
CLOISON ET PLAFOND**

COLLE À CARRELAGE

ENDUITS DE FAÇADE

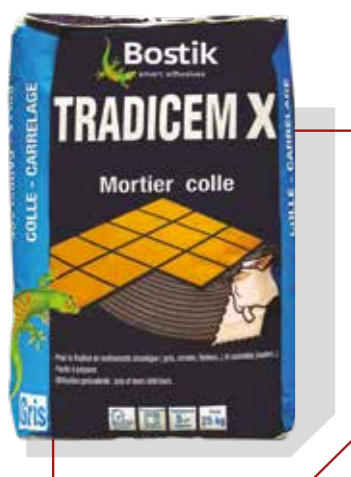

BOSTIK
TRADICEM X
MORTIER COLLE POUR LA FIXATION DE REVÊTEMENTS CÉRAMIQUE



BOSTIK
J100 JOINT FIN
MORTIER DE JOINTEMENT À GRAIN FIN



WEBER
WEBERCOL CLASSIC
MORTIER-COLLE INTÉRIEUR MURS ET SOLS INTÉRIEURS

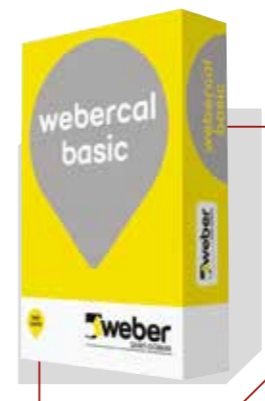

WEBER
WEBERCOL BASIC
MORTIER À LA CHAUX, IMPERMÉABLE POUR ENDUIT



WEBER
WEBERCOL ESTUCO
STUC DE CHAUX, FINITION LISSE ET TALOCHÉ POUR L'INTÉRIEUR ET L'EXTÉRIEUR

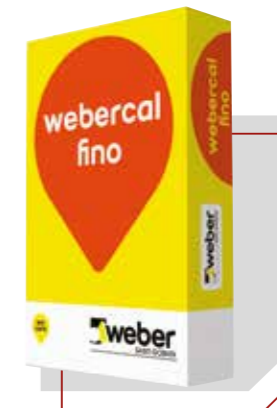

WEBER
WEBERCOL FINO
ENDUIT FIN À LA CHAUX, FINITION MAT ET BRILLANT



WEBER
WEBERPRAL PRISMA
REVÊTEMENT MINÉRAL ALLÉGÉ POUR L'IMPERMÉABILISATION ET DÉCORATION DE TOUTE SORTE DE FAÇADES.



WEBER
WEBERCOL DUR
MORTIER-COLLE HAUTES PERFORMANCES



SIKA
SKIACERAM 80 I
MORTIER COLLE POUR POSE DE CARREAUX ABSORBANTS EN INTÉRIEUR



SIKA
SKIACERAM 100 M
MORTIER-COLLE INTÉRIEUR POUR POSE DE CARREAUX CÉRAMIQUES EN INTÉRIEUR



LAFARGE
MARTOUB MIX MAKINA W2



LAFARGE
MARTOUB MIX MAKINA FINO W2



LAFARGE
MARTOUB MIX MAKINA W0

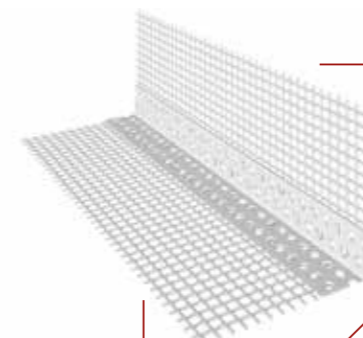

BAGUETTE D'ANGLE EN PVC 2,5 FIBRE DE VERRE 10X10

AGRÉGATS

BOIS DE COFFRAGE

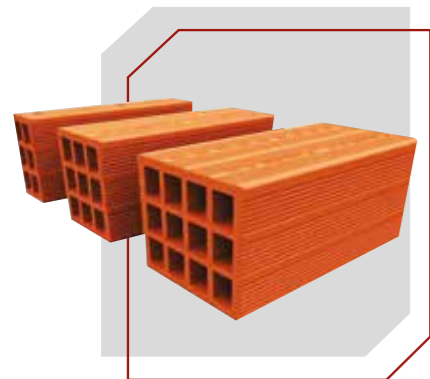

BRIQUE CREUSE
25X20X7 CM
25X20X10 CM
25X20X15 CM



AGGLOS
15X20X50 CM
20X20X50 CM

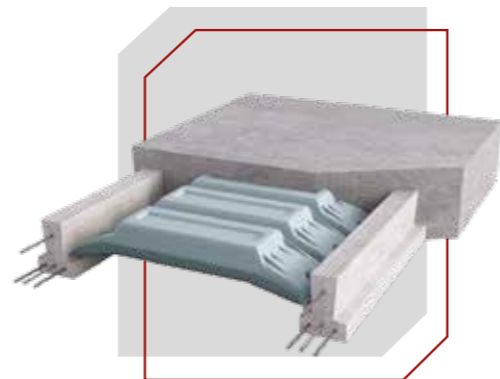

POUTRELLE
PLANCHER BAS
NON ISOLANT



MADRIER
3M / 4M (L)

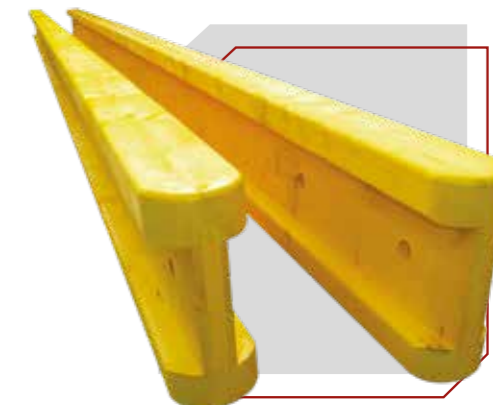

POUTRE H20
3M / 4M (L)



GRAVETTE



SABLE DE MER

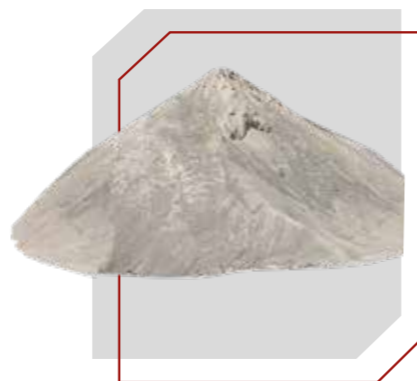

SABLE CONCASSÉ



PLANCHER
10 MM / 12 M



BAKÉLISÉ
15 MM / 18 MM



CLOUS
6/7/8/10/12 (D)



MARTEAU
ARRACHE-CLOU

ACIER

ÉTANCHÉITÉ



ROND À BÉTON
5,5/6/8/10/12/14/16/20/25/32 (D)

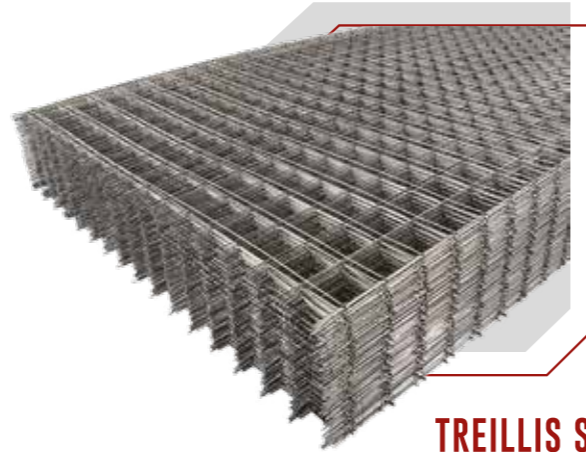

TREILLIS SOUDÉ
3,5X3,5 (D)
3,5X5 (D)

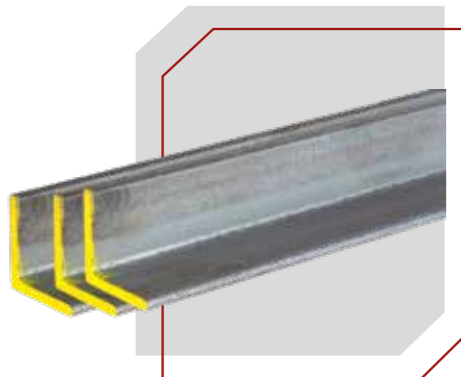

POUTRELLES ET LAMINÉS
CORNIÈRE ÉGALE ET INÉGALE PLAT -
U À CONGÉ - TÉ - ROND - CARRÉ



FILLE D'ATTACHE



SOPREMA
SOPRALAST 50 TV ALU



SOPREMA
FLAGON SR

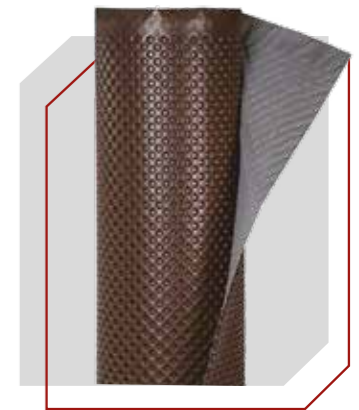

SOPREMA
MEMBRANE D'ÉTANCHÉITÉ



SOPREMA
PLASTIGUM 4PL



DANOSA
MEMBRANE D'ÉTANCHÉITÉ



AFRIFLEX
MEMBRANE D'ÉTANCHÉITÉ



SOPREMA
ALSAN VOILE FLASHING



SOPREMA
ALSAN 500

ISOLATION



COLLE



ROCKWOOL ROCKMUR

PANNEAU ISOLANT, SEMI-RIGIDE, EN LAINE DE ROCHE, REVÊTU D'UN KRAFT POLYÉTHYLÈNE



FESCO

PANNEAU ISOLANT EN PERLITE EXPANSÉE



ISOVER 40 MM

PANNEAU EN LAINE DE ROCHE POUR L'ISOLATION THERMIQUE ET ACOUSTIQUE

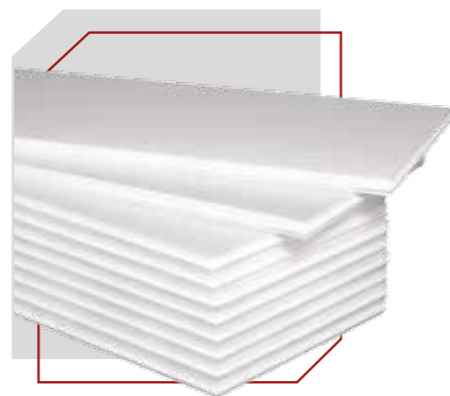

PANNEAU DE POLYSTYRÈNE EXPANSÉ POUR ISOLATION



CHEVILLES DE FIXATION



BOSTIK SADER PANOGLUE 1L/5L



BOSTIK SADER NEOPRENE 1L/5L



BOSTIK SADER COLLENE N55 - 5L



BOSTIK SADER BOIS 4Kg



BOSTIK SADER BOIS PRISE RAPIDE 2Kg



BOSTIK SADER DYNAGLUE - 4Kg



BOSTIK AGOPLAC LIQUIDE 5L



BOSTIK SADER PVC RIGIDE 50ML / 125 ML



BOSTIK SADER SILICONE

AMÉNAGEMENT EXTÉRIEUR

SÉCURITÉ ET PROTECTION

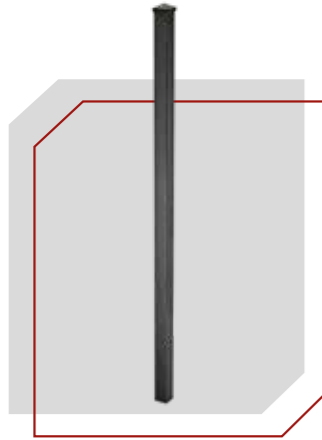

POTEAU DE CLÔTURE

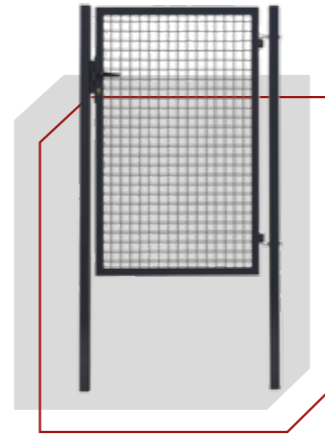

PORTILLON ECO GARDEN



FEUTRE DE GEOTEXTILE

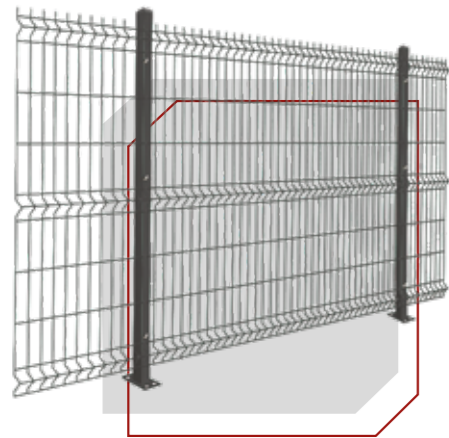

PANNEAU AXIS



TOILE DE PAILLAGE

EQUIPEMENTS DE SÉCURITÉ EPI



OUTILLAGE ET QUINCAILLERIE

NOS PARTENAIRES



INGCO
MARTEAU PIQUEUR
1500W 11kg INGCO- PDB15006



INGCO
MARTEAU PERFORATEUR 1800W
RH18008



INGCO
MEULEUSE D'ANGLE
IO00110



INGCO
COMPRESSEUR D'AIR AUTO
AAC1401



INGCO
PILONNEUSE 79KGS 4,0 KW
MOTEUR HONDA GX160



INGCO
VIBREUR À BETON
GVR-1/GVR-2





www.sob.ma

395, Boulevard Brahim Roudani Wahda, Berrchid 26100 - Tél. 05 22 53 37 04